





HANDGREEP URBAN PEOPLE Verticaal











BioCote® technology

Verticale handgreep met handdouchehouder, Ø 33 mm, van naadloos verzinkt staal. Gecoat met antislip, zacht, warm aanvoelend, antimicrobieel vinyl verkrijgbaar in verschillende kleuren. Bevestigingsflenzen in roestvrij staal.

Deze handgreep is ideaal voor het gebruik in douches en sanitaire ruimtes, voor een maximale veiligheid voor de gebruiker, optioneel kan er gekozen worden voor een ander type rozet (zie opties)

- Toepassing: privé woningen, serviceflats, woonzorgcentra en hotels, enz....
- Draagcapaciteit: Verticaal 150kg, horizontaal 150kg
- Lengtes: 700mm (22) 900mm (23) 1100mm (24)

- Kleuren:

													
B1	B2	D1	D2	D4	G1	G2	I1	I2	P4	R1	W1	Y1	Y3



HANDGREEP URBAN PEOPLE Verticaal

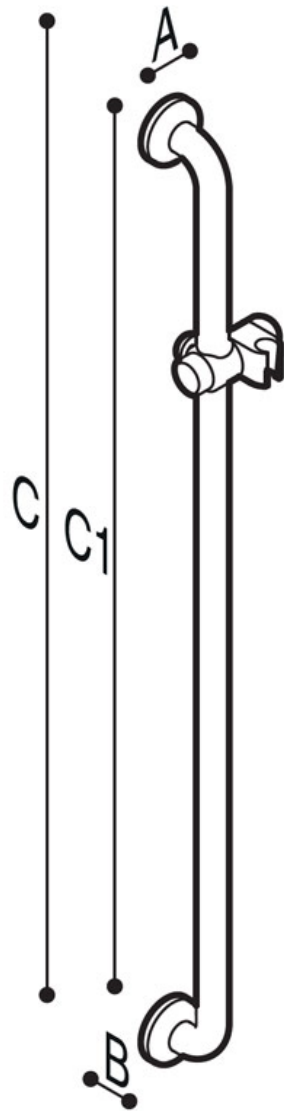

Artn°	AxBxC (mm)	C1 (mm)	Gewicht	Belasting
G27JOS22xx	72x83x772	700	1.90	150
G27JOS23xx	72x83x972	900	2.30	150
G27JOS24xx	72x83x1172	1100	2.80	150

Opties:



Ergonomic shower holder

Y87JOS04WI



Shower head

H51GHS35



Flexible hose for shower head cm 175

H51GHS36



Flange and round flange-cover ø82 kit

W87JIS25



Flange and square flange-cover kit

Y87JIS62xx



Flange and square flange-cover kit, chrome finish

Y87JIS62C1



HANDGREEP URBAN PEOPLE Verticaal

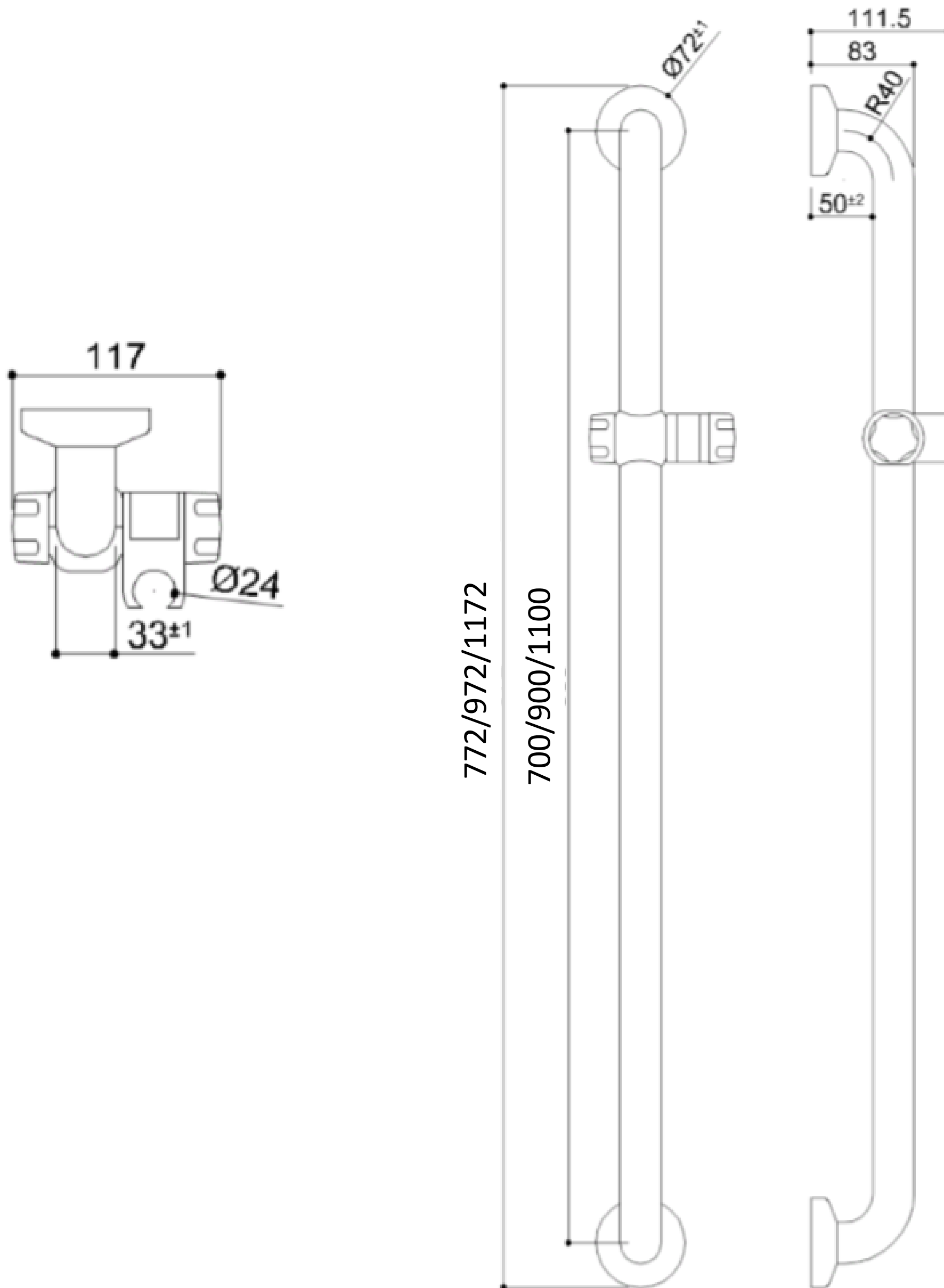



HANDGREEP URBAN PEOPLE

Verticaal



BioCote® technology

BioCote®-technologie wordt gebruikt in de handgrepen, douchezitjes en accessoires om ze te beschermen tegen een breed scala aan microben, waaronder bacteriën, schimmels en sommige virussen.

Eenmaal opgenomen in een product, vermindert BioCote®-technologie op basis van zilverionen actief het risico op kruisbesmetting door de kolonisatie van microben op een beschermd oppervlak te voorkomen. De ingebouwde bescherming werkt constant om de aanwezigheid van microben te verminderen. Dankzij het multimodale effect van BioCote®

BioCote® vermindert het aantal microben op een oppervlak met tot 86% in slechts 15 minuten, 99,5% in twee uur en tot 99,99%. BioCote® vormt een actieve aanvulling op bestaande hygiënepraktijken, zoals handhygiëne en grondige productreinigingsregimes, en biedt een extra beschermingslaag. Waarom zou u om microben en antimicrobiële technologie geven?

Bacteriën zoals MRSA en Escherichia-coli kunnen maandenlang op harde oppervlakken overleven, wat leidt tot mogelijke kruisbesmetting;

- Microben zoals schimmels kunnen voedingsstoffen uit materialen halen en zo hun eigenschappen en prestaties in gevaar brengen, waardoor de levensduur van een product wordt verkort;
- BioCote®-technologie heeft bewezen bepaalde virussen te deactiveren;
- BioCote® antimicrobiële technologie bleek effectief te zijn tegen een breed scala aan microben zoals: Staphylococcus aureus, Escherichia coli, Salmonella, Listeria, Legionella, Campylobacter, Pseudomonas, Shigella, H1N1-virus, Aspergillus Niger.

Hoe werkt BioCote® op de handgrepen, douchezitjes en accessoires?

- BioCote® wordt op de plaats van fabricage in producten verwerkt;
- Zilverionen zijn dan beschikbaar om op te treden tegen bacteriën die het oppervlak verontreinigen;
- Zilverionen binden zich met de bacteriën;
- Zilverionen beschadigen de bacteriën op een aantal manieren en verstoren hun normale werking;
- Bacteriën kunnen zich niet voortplanten en sterven daardoor af.



HANDGREEP URBAN PEOPLE Verticaal

